

ИНСТРУКЦИЯ ЗА МОНТАЖ И ЕКСПЛОАТАЦИЯ

ИЗДЕЛИЕ: Стойка метална за TV, LED, LCD или PLAZMA монитор.

Възможност за Плавно регулиране на ъгъла по вертикала /-10 гр

МОДЕЛ:

TTS-P210

СПЕЦИФИКАЦИИ:

- | | |
|--|----------------------|
| 1. ТЕГЛО НА СТОЙКАТА: | 2.0 кг. |
| 2. TV, LED, LCD или PLAZMA монитор с диагонал: | от 25 до 55 “ (инча) |
| 3. Покривани VESA стандарти за захват: | до 400 x 400 мм |
| 4. Максимален товар: | до 30 кг. |
| 5. Минимална дистанция от стената: | 30мм |









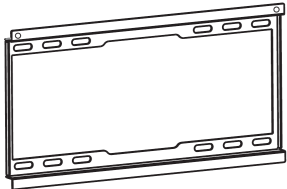

НАСТОЯЩАТА ИНСТРУКЦИЯ Е САМО ПРИМЕРНА ТЪЙ КАТО, МОНТАЖА ЗАВИСИ ОТ МАТЕРИАЛА ОТ КОЙТО Е ИЗРАБОТЕНА СТЕНАТА И ИЗДЕЛИЕТО КОЕТО ЩЕ СЕ ЗАКРЕПВА.

Вносителят не носи отговорност за повреди или наранявания причинени от изделието в следствие от неправилен монтаж, претоварване и неправилна употреба на изделието.

Включената окомплектовка за монтаж е примерна и е подходяща само за някои видове стени.

Ако не сте сигурни в надеждността на закрепващите елементи спрямо материала на стената на която ще се закрепва стойката се консултирайте със специалист и си осигурете подходящите за целта материали и пробивна техника.

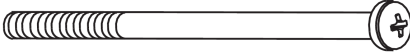
ОКОМПЛЕКТОВКА:

Ном ер	Описание / картинка	Спецификация	Количество
1		Планка за стена	x 1
2		Рамо	x 2
3		Кука за приставката за ъгъл	x 4
A		Винт за Дюбел М 4.8 x 32 мм	x 4
B		Пластмасов дюбел – диаметър 8мм	x 4
C		а)Винт М6 x Няколко дължини	x 4
D		Винт М8 x 30 мм	x 4
E		А)Дистанционна втулка с отвор 6мм В)Дистанционна втулка с отвор 8 мм	x 4
F		Винт М5 x 120 мм	x 2
G		Шайба Ø6 мм	x 8

Н		Шайба Ø5 мм	х 8
І		Гайка М5	х 4
Ј		Винт М5 х 40 мм	х 4
К		Винт М4 х 12 мм	х 2

ИНСТАЛАЦИЯ:

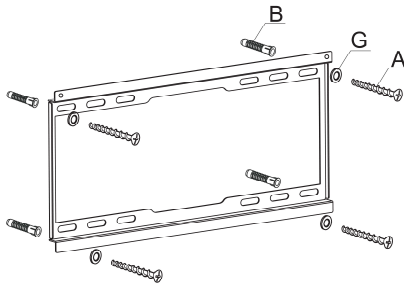

1. Използвайте нивелир за да подравните стойката по хоризонтала. Спазвайте указаните горна и долна част на стойката.

Отбележете и Пробийте четири отвора с подходящото за целта свредло и пробивен инструмент.

Пъхнете в направените дупки пластмасовите дюбели (поз.В) от комплекта или други подходящи такива, сложете планката до стената и фиксирайте стойката с болтовете (поз.А)

2. Фиксирайте шините поз.2 към монитора (телевизора) с помощта на болтовете (С или D) и шайбите (G) използвайте и дистанционната втулка (E) .

В комплекта са включени няколко типа болтове и втулки за монтаж на планките към телевизора.

Моля, уверете се и използвайте само подходящите втулки и болтове подходящи за вашия телевизор.

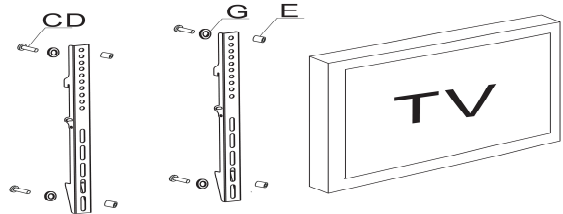

Внимание!: Използването на неправилните втулки и болтове може да повреди Вашия телевизор!

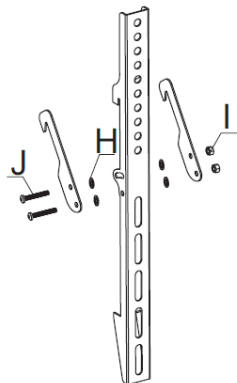

3. Монтирайте Куките за приставката за ъгъл с помощта на болтовете (J) шайбите (H) и затегнете с гайките (I)

4. Навийте винтовете (K) в двата края на рамката за да блокирате използването на рамената (2)

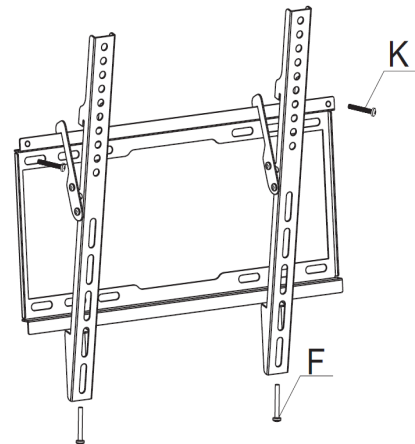

5. Внимателно спуснете стойката и я наместете така че, да се закрепят надеждно към стенната планка.

След това поставете застопоряващите болтове Поз. F

Артикул:Стойка
Производител : JSS. Co Ltd
Произход:Китай
Вносител:Роял Електроникс ООД
Тел:02/9746006
Град София, бул."Андрей Ляпчев"9
Булстат:831099981
www.thunder.bg